



CONTRÔLE 4 ZONES RGB+blanc dynamique

Système de contrôle LED intelligent



Nouveau système de **contrôle LED intelligent** avec télécommande, panneau et téléphone portable en fréquence 2,4GHz.

Le contrôleur dispose de fonctions de **synchronisation et transmission automatique**.

L'appareil adopte des technologies à faible consommation d'énergie.

Un seul contrôleur peut contrôler plusieurs récepteurs en même temps.

Le système ne produit pas d'interférences car il utilise un signal de transmission de très faible niveau.

Convient aux installations simples dans les environnements domestiques et professionnels.

Mode d'emploi

CONTRÔLE 4 ZONES RGB+blanc dynamique

Système de contrôle LED intelligent

Caractéristiques techniques

Télécommande	
Modèle	LENNY-MD-092
Voltage	3V (2 piles AAA)*
Puissance de transmission	6dBm
Consommation en standby	20uA
Température de fonctionnement	-20~60°C
Fréquence de fonctionnement	2400-2483.5MHz
Type de modulation	GFSK
Portée maximum approximative	30m

* Pas inclus.

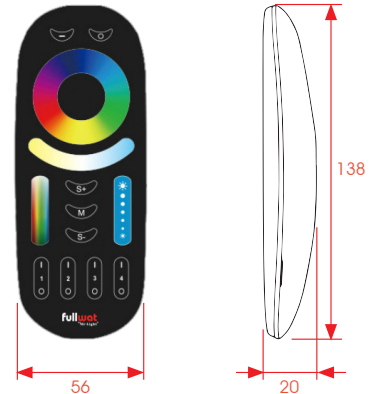

Panneau standard	
Modèle	LENNY-PAN-B4
Voltage	3V (2 piles AAA)*
Puissance de transmission	6dBm
Consommation en standby	20uA
Température de fonctionnement	-10~40°C
Fréquence de fonctionnement	2.4GHz
Portée maximum approximative	30m

* Pas inclus.

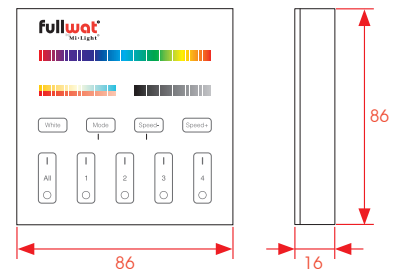

Récepteur 5 en 1	
Modèle	LENNY-DRV-LS2
Voltage	DC12V~24V (borne et Jack)
Courante maximum de sortie	6A par canal
Courante maximum totale	15A
Température de fonctionnement	-20~60°C
Fréquence de fonctionnement	2.4GHz
Portée maximum approximative	30m
Type de connexion	Anode commune

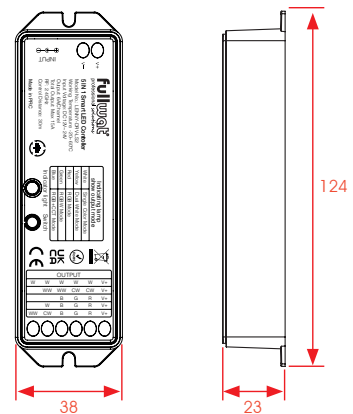

Récepteur WIFI 5 en 1	
Modèle	LENNY-DRV-WL5
Voltage	DC12V~24V (borne et Jack)
Courante maximum de sortie	6A par canal
Courante maximum totale	15A
Température de fonctionnement	-20~60°C
Fréquence de fonctionnement	2.4GHz
Portée maximum approximative	30m

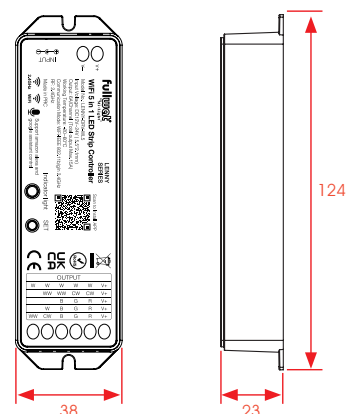

CONTRÔLE 4 ZONES RGB+blanc dynamique

Système de contrôle LED intelligent

Fonctions des touches de la télécommande

Télécommande: LENNY-MD-092

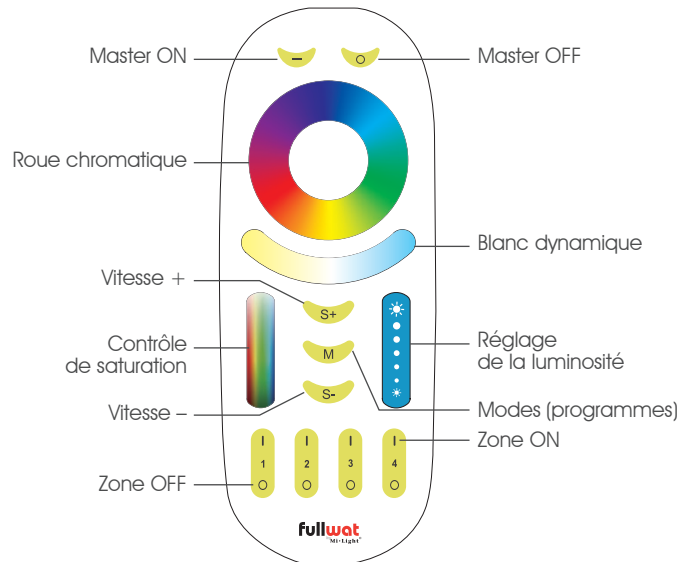

Glisser le doigt sur la roue chromatique pour changer les couleurs.



Changement du niveau de luminosité.



Réglage du blanc dynamique.



Augmente ou diminue la luminosité uniquement du canal blanc (4ème canal) précédemment défini par la barre de "blanc dynamique". S'il existe une couleur RGB précédemment sélectionnée, nous ajoutons le blanc à la couleur RGB.



Allumer les 4 zones ensemble.



Éteindre les 4 zones ensemble.



Modes dynamiques (programmes).



En mode dynamique, appuyez sur ce bouton pour réduire la vitesse.



En mode dynamique, appuyez sur ce bouton pour accélérer la vitesse.



Allumez la zone sélectionnée. Il est également utilisé pour associer et dissocier les récepteurs de cette zone.



Éteindre la zone sélectionnée.

Remarque: Pour chaque zone que nous voulons contrôler, nous aurons besoin d'au moins un conducteur.

Fonctionnement

- **Choisir une couleur:** Toucher la roue chromatique.
- **Barre «réglage de la luminosité»:** Variation du niveau de luminosité.
- **Blanc dynamique:** Utiliser la barre «réglage blanc dynamique» pour choisir la couleur.
- **Couleur + Blanc:** Choisir la couleur avec la roue chromatique et ajouter (ou non) le blanc avec la barre «réglage du blanc» (0% - vers le bas - blanc éteint, 100% - vers le haut - blanc allumé).
- **Couleur + Blanc dynamique et éteindre le blanc:** Utiliser la barre «Contrôle de saturation» vers le bas, 0% du blanc. Vers le haut 100% du blanc.
- **Couleur + Blanc dynamique et éteindre la couleur:** Utiliser la barre «blanc dynamique» éteindre la couleur et choisir la température de couleur du blanc.

CONTRÔLE 4 ZONES RGB+blanc dynamique

Système de contrôle LED intelligent

Fonctions du panneau

Panneau: LENNY-PAN-B4

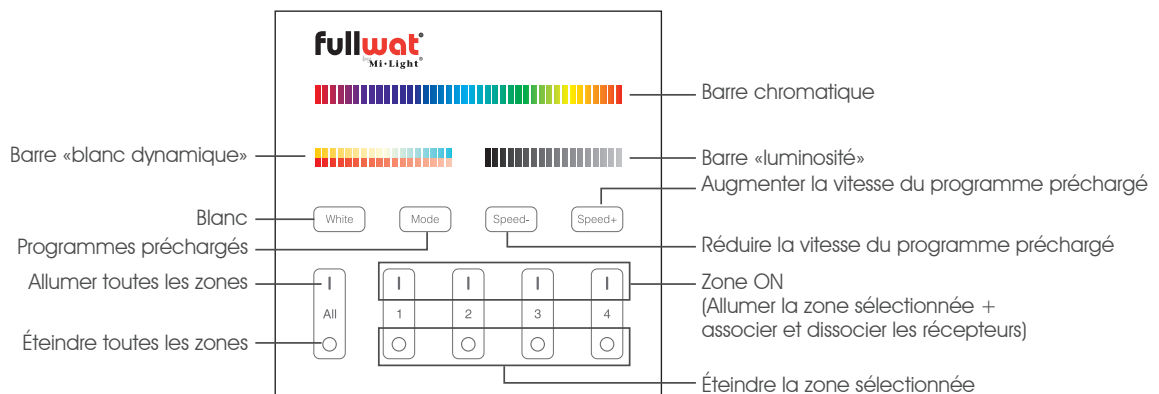

Fonctionnement

- **Choisir une couleur:** Toucher la roue chromatique.
- **Barre «Luminosité»:** Variation du niveau de luminosité.
- **Contrôle blanc dynamique:** Toucher sur «White» et utiliser la barre «blanc dynamique» pour choisir la température de couleur.
- **Couleur + Blanc:** Pour choisir le blanc, voir le point précédent (blanc dynamique). Une fois nous avons choisir la température de couleur blanche, nous utiliserons la roue chromatique pour choisir la couleur.
 - Couleur + Blanc dynamique et éteindre la couleur: Toucher sur «White» et choisir la température de couleur du blanc avec la barre «blanc dynamique»
 - Couleur + Blanc dynamique et éteindre le blanc: Toucher sur la barre «blanc dynamique» au 0% (vers la gauche). Pour ajouter le blanc, vers la droite.
- **ALL ON / OFF**
 - ALL ON: Allumer toutes les zones et permet le contrôle de toutes les zones.
 - ALL OFF: Éteindre toutes les zones.

Remarque: Ne permet pas contrôler 2 zones à la fois et les autres 2 non. Seulement c'est possible contrôler les 4 zones ensembles ou chacune séparément.
- Pour activer une zone, toucher sur «|» du numéro de zone à contrôler.
Pour éteindre une zone, toucher sur «O» du numéro de zone à contrôler.

Remarque: Pour chaque zone à contrôler, c'est nécessaire minimum un récepteur.

CONTRÔLE 4 ZONES RGB+blanc dynamique

Système de contrôle LED intelligent

Contrôle avec téléphone portable

Pour le contrôle avec téléphone portable c'est nécessaire le récepteur LENNY-DRV-WL5.



Fonctionnement

- **Choisir une couleur:** Toucher la roue chromatique.
- **Barre «Luminosité»:** Variation du niveau de luminosité.
- **Contrôle blanc dynamique:** Varier le blanc dynamique à travers la barre «blanc dynamique».
Remarque: si nous avons une couleur choisie précédente, cette couleur s'éteindra.
- **Couleur + Blanc dynamique:** Choisir la couleur avec la roue chromatique et ajouter (ou non) le blanc avec la barre «Contrôle de saturation» (0% - blanc éteint, 100% - blanc allumé).
Remarque: Si vous voulez une température de couleur différente, premièrement choisir le blanc désiré avec la barre «blanc dynamique».
- **Couleur + Blanc et éteindre le blanc:** Toucher sur la barre «contrôle de saturation» au 0% (vers la gauche).
- **Couleur + Blanc et éteindre la couleur:** Toucher sur la barre «blanc dynamique».

CONTRÔLE 4 ZONES RGB+blanc dynamique

Système de contrôle LED intelligent

Liaison entre la bande LED et le récepteur

Connections

Driver 5 en 1 **LENNY-DRV-LS2** / **LENNY-DRV-WL5**

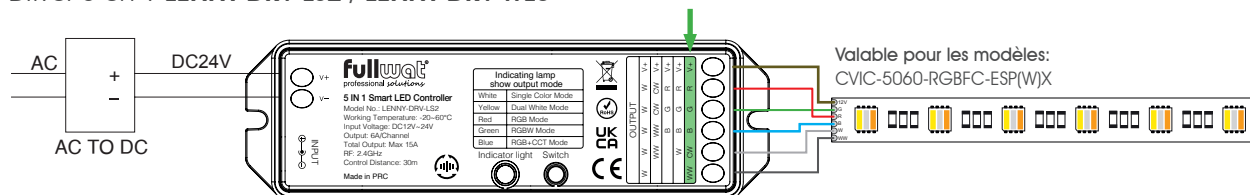

À travers le bouton «Switch» nous devons indiquer le type de produit à contrôler. Dans ce cas, comme il s'agit d'un ruban LED RGB + Blanc dynamique, nous pressons le bouton poussoir «Switch» ou «SET» successivement jusqu'à ce que la LED «indicator light» soit en couleur BLEUE.

Modes dynamiques et fonctions LENNY-DRV-LS2

Numéro	Mode	Luminosité / Vitesse / Saturation
1	Mardi Gras	Réglable
2	Changement automatique de couleur	
3	Sam	
4	Gemma	
5	Twilight	
6	Américain	
7	Super Super Mardi	
8	Fête	
9	Couleurs d'éclaboussures	

Modes dynamiques et fonctions: LENNY-DRV-WL5

Icono	Mode	Icono	Mode	Luminosité / Vitesse / Saturation
	Rainbow		Starlit night	Réglable
	Swam dancing		Food	
	Carnival		Working	
	Musical show		Relaxing	
	Disco		Reading	
	First love		Sunset	
	Green forest		Good night	
	Trippingly dancing		Night light	

CONTRÔLE 4 ZONES RGB+blanc dynamique

Système de contrôle LED intelligent

Associer et dissocier le système avec la télécommande

Remarque: La lumière ne fonctionne que lorsque la télécommande est reliée à un ou plusieurs récepteurs.

Associer. Placez la télécommande à proximité du récepteur.

Avant de commencer le procès de liaison, il faut configurer le récepteur en fonction du type de ruban LED. Voir la section « connections » (point précédent) du mode d'emploi.

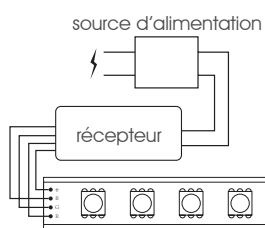

1. Coupez l'alimentation et après 10 secondes, branchez à nouveau.



2. Dès le branchement, appuyez sur la touche ZONE ON de la zone du télécommande où nous voulons associer le récepteur 3 fois dans les 3 secondes suivants.

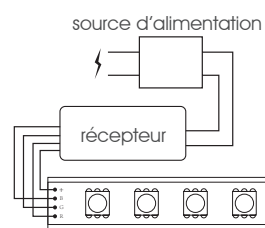

3. Le ruban Led clignotera 3 fois lentement pour indiquer que la liaison est correcte.



Si le ruban Led ne clignote pas lentement, répétez le procès jusqu'à ce que la liaison soit correcte.

Dissocier

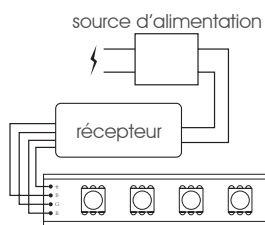

1. Coupez l'alimentation et après 10 secondes, branchez à nouveau.



2. Dès le branchement, appuyez sur la touche ZONE ON de la zone du télécommande où nous voulons dissocier le récepteur 5 fois dans les 3 secondes suivants.

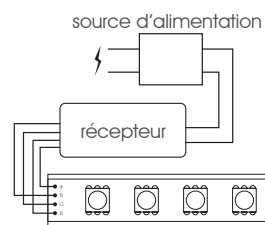

3. Le ruban Led clignotera 10 fois rapidement pour indiquer que la liaison est correcte.



Si le ruban Led ne clignote pas rapidement, répétez le procès jusqu'à ce que la liaison soit correcte.

Attention

1. Veuillez vérifier si le voltage d'entrée est compatible avec celle du récepteur. Faites particulièrement attention à ne pas croiser les pôles positif et négatif.
Une connexion incorrecte endommagera le récepteur.
2. Ne connectez pas les câbles lorsque l'alimentation est sous tension. Allumez-le lorsque vous êtes sûr que les connexions sont correctes et qu'il n'y a pas de court-circuit.
3. Évitez placer le récepteur dans des zones où des champs électromagnétiques sont présents ou d'appareils qui les produisent. Évitez aussi les placer dans des endroits protégés par des surfaces métalliques ni interposées entre la télécommande et le récepteur. Cela affecterait la distance de fonctionnement et son efficacité.

CONTRÔLE 4 ZONES RGB+blanc dynamique

Système de contrôle LED intelligent

Associer et dissocier le système avec le panneau

Remarque: La lumière ne fonctionne que lorsque la télécommande est reliée à un ou plusieurs récepteurs.

Associer. Placez la télécommande à proximité du récepteur.

Avant de commencer le procès de liaison, il faut configurer le récepteur en fonction du type de ruban LED. Voir la section « connections » (point précédent) du mode d'emploi.

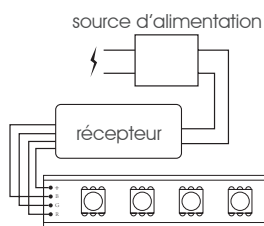

1. Coupez l'alimentation et après 10 secondes, branchez à nouveau.

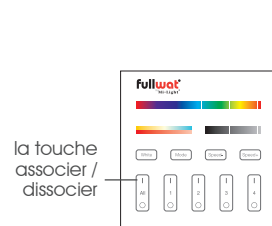

2. Dès le branchement, appuyez sur la touche ZONE ON de la zone du panneau où nous voulons associer le récepteur 3 fois dans les 3 secondes suivants.

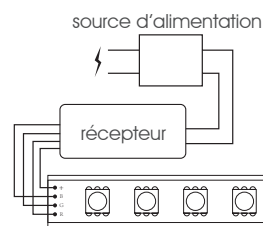

3. Le ruban Led clignotera 3 fois lentement pour indiquer que la liaison est correcte.



Si le ruban Led ne clignote pas lentement, répétez le procès jusqu'à ce que la liaison soit correcte.

Dissocier

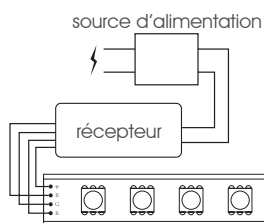

1. Coupez l'alimentation et après 10 secondes, branchez à nouveau.

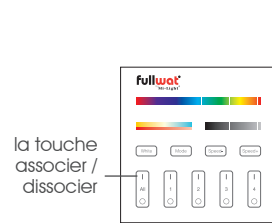

2. Dès le branchement, appuyez sur la touche ZONE ON de la zone du panneau où nous voulons dissocier le récepteur 5 fois dans les 3 secondes suivants.

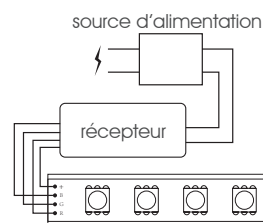

3. Le ruban Led clignotera 10 fois rapidement pour indiquer que la liaison est correcte.



Si le ruban Led ne clignote pas rapidement, répétez le procès jusqu'à ce que la liaison soit correcte.

Attention

1. Veuillez vérifier si le voltage d'entrée est compatible avec celle du récepteur. Faites particulièrement attention à ne pas croiser les pôles positif et négatif.
Une connexion incorrecte endommagera le récepteur.
2. Ne connectez pas les câbles lorsque l'alimentation est sous tension. Allumez-le lorsque vous êtes sûr que les connexions sont correctes et qu'il n'y a pas de court-circuit.
3. Évitez de placer le récepteur dans des zones où des champs électromagnétiques sont présents ou d'appareils qui les produisent. Évitez aussi de le placer dans des endroits protégés par des surfaces métalliques ni interposés entre la télécommande et le récepteur. Cela affecterait la distance de fonctionnement et son efficacité.

CONTRÔLE 4 ZONES RGB+blanc dynamique

Système de contrôle LED intelligent

Synchronisation automatique de l'appareil

Différents récepteurs peuvent être connectés avec la même télécommande ou panneau et fonctionner dans les mêmes modes.

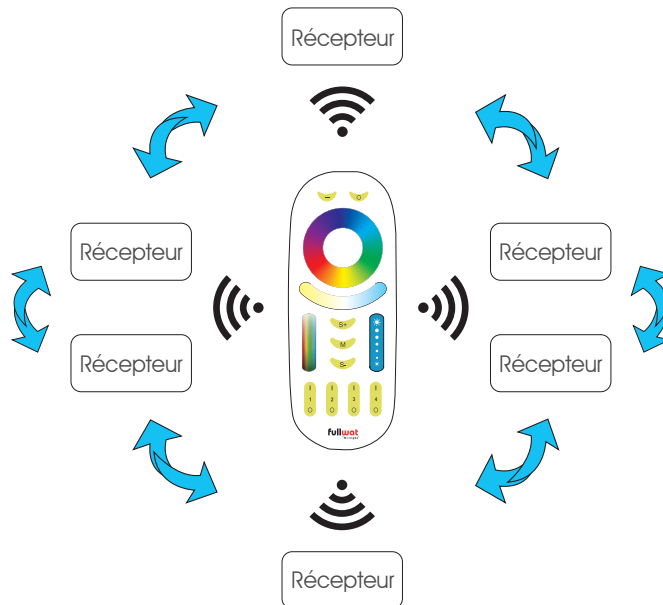

Notes:

1. : Indicateur d'auto-transmissions.
2. Les récepteurs peuvent être liés au même contrôleur dans un délai portée maximale de 30 mètres (espace libre ou semi-libre, sans trop d'obstacles ou des murs).

Fonction d'auto-transmissions

Un seul récepteur peut transmettre successivement les signaux de la télécommande ou panneau à d'autres récepteurs, à condition de respecter une distance maximale de 30m entre eux.

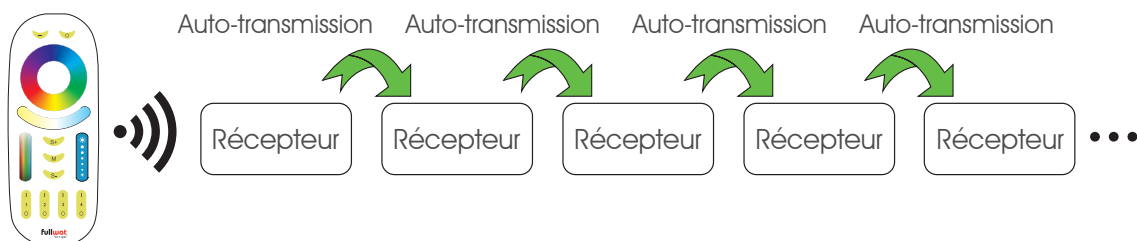

CONTRÔLE 4 ZONES RGB+blanc dynamique

Système de contrôle LED intelligent

Installation du panneau

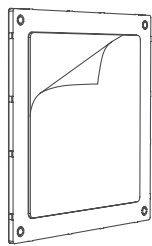

1

Installation du panneau.

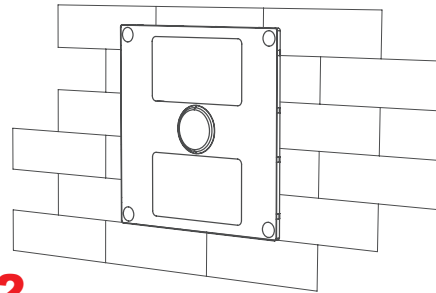

2

Collez le support dans la position souhaitée.

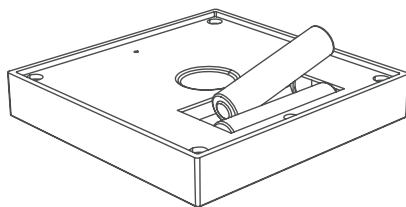

3

Placer les 2 piles AAA.

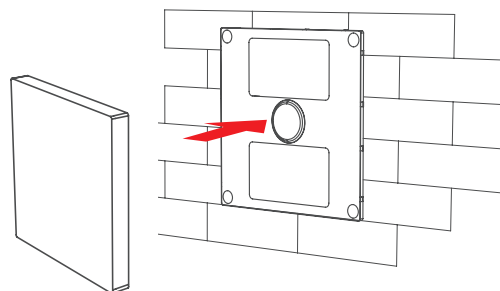

4

Placez le panneau sur l'avant du support.

CONTRÔLE 4 ZONES RGB+blanc dynamique

Système de contrôle LED intelligent

Liaison avec le téléphone mobile

Téléchargez et installez l'application sur votre téléphone portable:

- Via le code QR.
- En cherchant "Mi Light Smart" dans le Play Store.



Pour lier notre installation à notre téléphone portable, nous avons besoin du récepteur LENNY-DRV-WL5.

S'enregistrez en Mi Boxer:

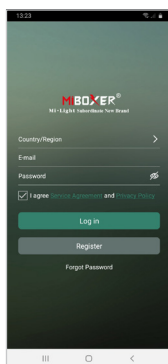

Écrire notre courrier électronique

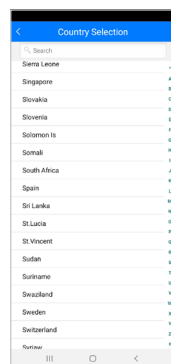

Sélectionnez le pays

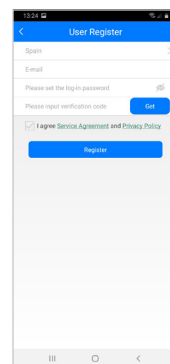

Choisir un mot de passe

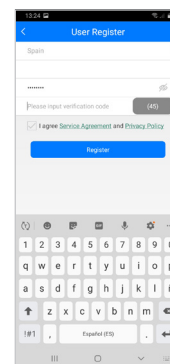

Accepter les termes et conditions d'utilisation

Nous recevons un e-mail avec un code de vérification de l'enregistrement, que nous devons introduire dans l'application afin de terminer l'enregistrement de notre compte.

Pour pouvoir utiliser l'application, nous devons activer le GPS sur notre téléphone portable (Android ou Apple).

Une fois sur l'écran principal et connecté à notre compte, nous devons ajouter le dispositif LENNY-DRV-WL5:



Cliquez sur la touche "+" pour ajouter l'appareil.

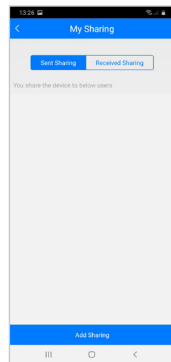

Cliquez sur "add sharing".



Sélectionnez le type d'appareil. Dans ce cas, cliquez sur «Smart Strip Controller (WL5)».

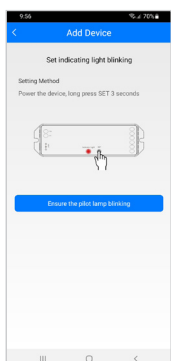

Retirer l'alimentation du récepteur LENNY-DRV-WL5 pendant 10 secondes. Après 10 secondes, branchez le récepteur. Pendant les trois premières secondes, appuyez sur la touche «SET» du récepteur et maintenez-la enfoncée jusqu'à la LED du récepteur clignote. Sur l'écran du téléphone portable, cliquez sur «Ensure the pilot lamp blinking»

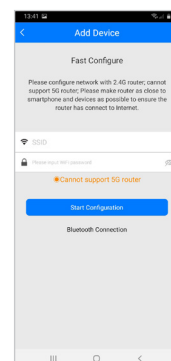

Ajouter le mot de passe et le nom du WIFI.

Attention: uniquement est supporté le réseau 2.4GHz (pas de 5G). Cliquez sur la touche «Start configuration».

CONTRÔLE 4 ZONES RGB+blanc dynamique

Système de contrôle LED intelligent

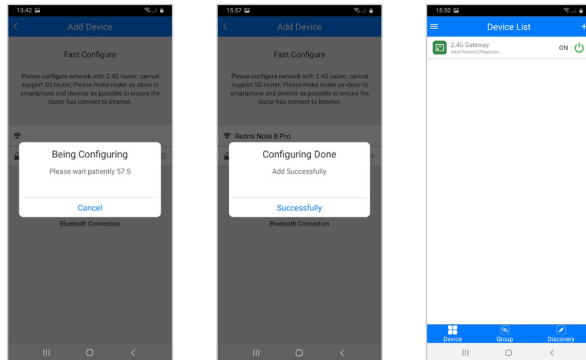

Nous verrons un compte à rebours et une fois la liaison soit correcte, nous recevrons un message de «correcte liaison».

Dans la liste d'appareils liés apparaîtra notre récepteur.

L'application nous permet créer des groupes avec différents récepteurs. Cela nous permettra contrôler plusieurs récepteurs en même temps : allumer / éteindre / changer la couleur, etc.

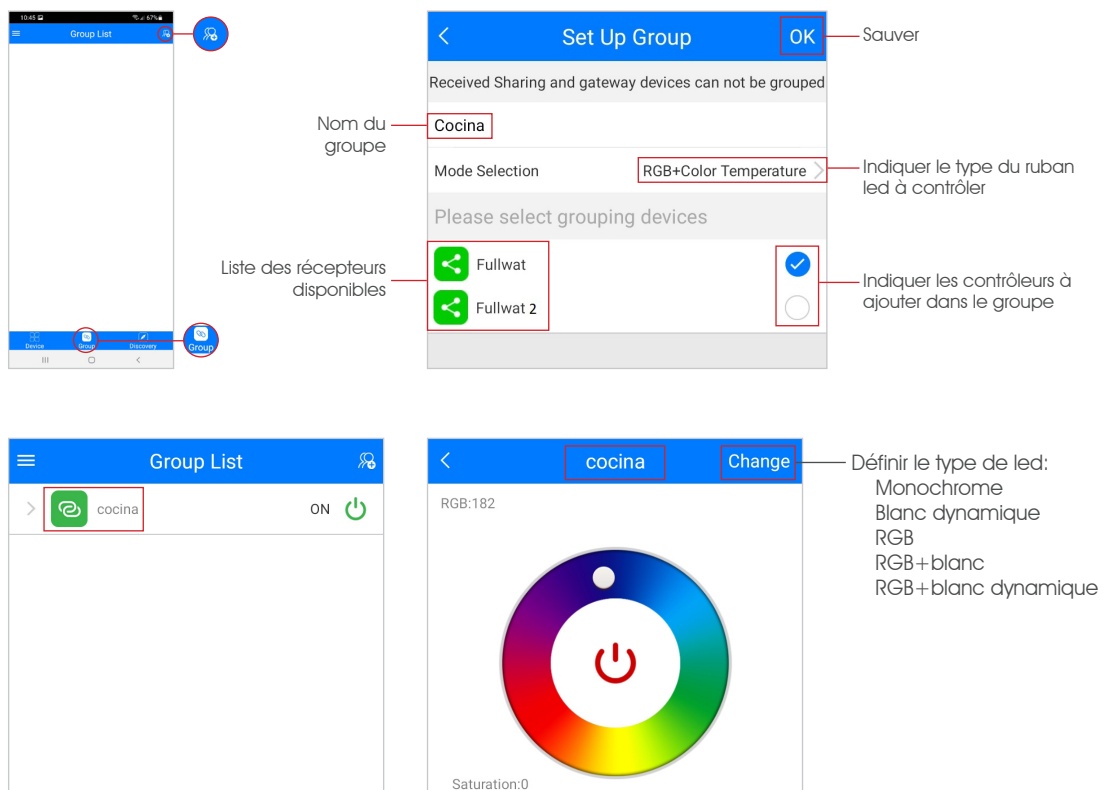

CONTRÔLE 4 ZONES RGB+blanc dynamique

Système de contrôle LED intelligent

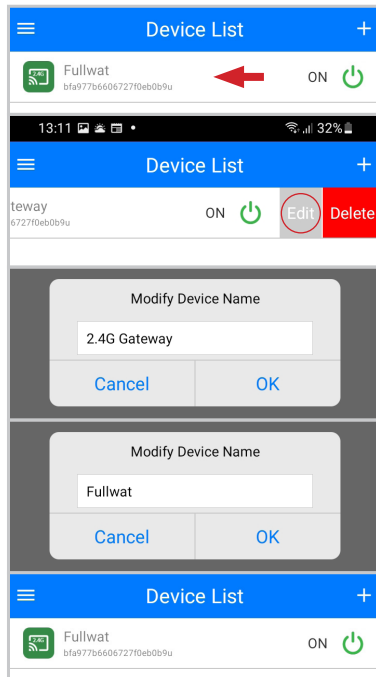

Une fois que nous avons relié notre récepteur LENNY-DRV-WL5, nous pouvons changer le nom de notre appareil. Cela c'est intéressant si nous allons le contrôler avec Alexa, Google Assistant ou Google Home.

Pour ce faire, nous appuyons et maintenons appuyer le nom de l'appareil sur l'écran et nous le déplaçons vers la gauche. Vous verrez apparaître un message «edit» (modifier) et «delete» (supprimer). Cliquez sur «Edit», changez le nom et "Ok".

CONTRÔLE 4 ZONES RGB+blanc dynamique

Système de contrôle LED intelligent

Liaison avec Alexa

Pour contrôler notre installation avec Alexa, nous avons besoin du récepteur LENNY-DRV-WL5

Installez l'application Alexa et connectez-vous avec votre compte.

Nous devons installer le «skill» Mi.Light. Pour ceci:



Cliquez sur "plus" et sélectionnez et sélectionnez "Skill y juegos".



Dans le moteur de recherche tapez "Mi-Light Smart" et cliquez sur l'option.



Nous autorisons l'utilisation de l'application.

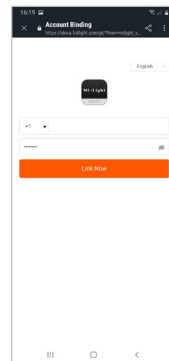

Introduire les données de notre compte de «MiBoxer».



Si c'est correct, nous recevrons un message de liaison correcte.

Une fois ce point atteint, Alexa aura automatiquement détecté notre récepteur LENNY-DRV-WL5 et nous pourrons changer son nom, ajouter un groupe ou le contrôler par la voix.

S'il ne reconnaît pas automatiquement le récepteur, nous pouvons "détecter les appareils" à l'aide de la fonction de l'application Alexa.

À partir de ce moment-là, utiliser Alexa normalement.

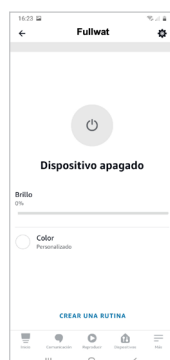
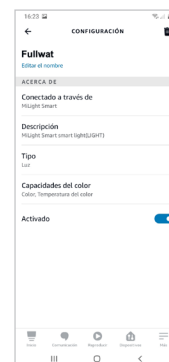
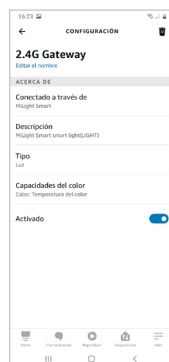

Nous pouvons changer le nom pour contrôler cet appareil uniquement, l'ajouter à un groupe, commander à Alexa d'éteindre/de mettre en marche les lumières, etc.

CONTRÔLE 4 ZONES RGB+blanc dynamique

Système de contrôle LED intelligent

Liaison avec GOOGLE HOME

Pour contrôler notre installation avec Google Home, nous avons besoin du récepteur LENNY-DRV-WL5.

Installez l'application Google Home et connectez-vous avec votre compte Google. Si vous n'avez pas encore configuré votre maison, nous pouvons le faire maintenant ou plus tard.

Nous devons installer la «skill» «Mi-Light Smart»:

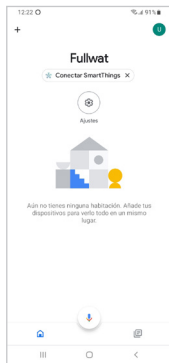

Cliquez sur "plus".

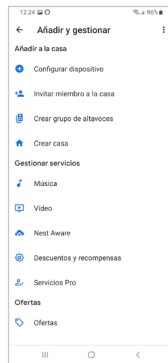

Sélectionnez "Configurer le dispositif".

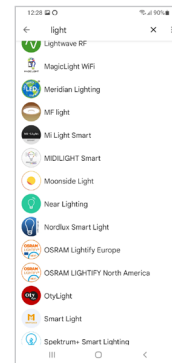

Cherchez l'application «Mi-Light Smart» dans la liste.

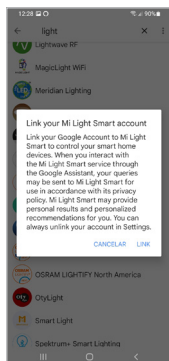

Nous pouvons recevoir un message d'avertissement de liaison. Cliquer sur «Link».



Introduire les données de notre compte de «MiBoxer».



Si on le fait correctement, nous recevons un message de liaison correct.

Nous avons fait le lien correctement.



Dans l'application de Google Home nous pouvons voir notre maison avec notre dispositif.

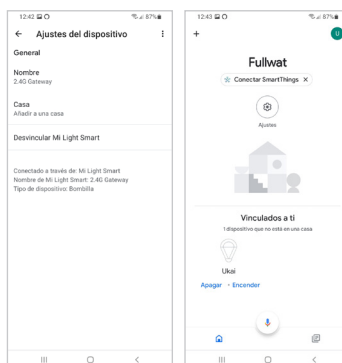

Nous pouvons changer le nom du dispositif, etc.

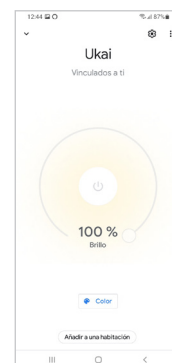

Si nous cliquons sur l'icône de l'appareil, nous pouvons voir la configuration, contrôler les lumières, etc.

CONTRÔLE 4 ZONES RGB+blanc dynamique

Système de contrôle LED intelligent

Liaison avec Google Assistant

Pour contrôler notre installation avec Google Home, nous avons besoin du récepteur LENNY-DRV-WL5.

Installez l'application Google Assistant via PlayStore sur votre téléphone portable:



Nous devons le configurer pour qu'il reconnaisse notre voix. Pour ce faire, allez dans la section «paramètres» dans l'application et cliquez sur «Voice Match». L'application vous demandera de répéter plusieurs fois deux phrases. Une fois que c'est fait, nous pouvons «appeler» notre appareil en utilisant «Ok Google». Par exemple, «Ok Google allume Fullwat » et les bandes LED connectées au récepteur Fullwat s'allumeront.